



Markt Dietenhofen

# NIEDERSCHRIFT ÜBER DIE ÖFFENTLICHE SITZUNG DES ORTSENTWICKLUNGS-, BAU-, UMWELT- UND ENERGIEAUSSCHUSSES

---

Sitzungsdatum: Montag, 03.08.2020  
Beginn: 19:00 Uhr  
Ende: 20:30 Uhr  
Ort: Sitzungssaal, Rathaus Dietenhofen

---

## ANWESENHEITSLISTE

### Vorsitzender

Erdel, Rainer

### Ausschussmitglieder

Arlt, Wolfgang  
Auerochs, Peter  
Bräuer, Jürgen  
Scheiderer, Klaus  
Ziegler, Christoph  
Zwingel, Martin

Vertretung für Herrn Wolfgang Burgis

### Schritfführer/in

Hummel, Birgit

### Verwaltung

Pfeiffer, Markus

### Weitere Anwesende

Koschek, Norbert

2. Bgm.

### **Abwesende und entschuldigte Personen:**

### Ausschussmitglieder

Burgis, Wolfgang

# TAGESORDNUNG

## Öffentliche Sitzung

- 1 Ortstermin Sützmauer zum Garten beim Neubau der Kindertageseinrichtung Kunterbunt (auch Treffpunkt)
- 2 Bemusterung der Fliesen, Bodenbeläge und Türen für die Kindertageseinrichtung Kunterbunt
  - 2.1 Böden und Innentüren
  - 2.2 Fliesen
- 3 Bemusterung der Sanitärobjekte für die Kindertageseinrichtung Kunterbunt
- 4 Behandlung der vorliegenden Bauanträge und Bauvoranfragen
  - 4.1 Bauantrag zum Neubau eines Carports auf dem Grundstück FINr. 40/6 Gemarkung Diethofen **BA/038/20  
20-2026**
  - 4.2 Anzeige zur Beseitigung von Lagergebäuden / Scheunen auf dem Grundstück FINr. 306 Gemarkung Neudorf **BA/039/20  
20-2026**
  - 4.3 Antrag auf Erteilung einer isolierten Befreiung zur Errichtung eines Gartenhauses auf dem Grundstück FINr. 272 Gemarkung Ebersdorf (Stolzmühle 3) **BA/040/20  
20-2026**
  - 4.4 Bauantrag zur Erweiterung des bestehenden Wohnhauses auf dem Grundstück FINr. 238/7 Gemarkung Kehl Münz (Hörleinsdorf 11) **BA/041/20  
20-2026**
- 5 Verschiedenes
  - 5.1 Dorfhaus Seubersdorf; weitere Vorgehensweise

1. Bürgermeister Rainer Erdel eröffnet um 19:00 Uhr die öffentliche Sitzung des Ortsentwicklungs-, Bau-, Umwelt- und Energieausschusses. Er begrüßt alle Anwesenden und stellt die ordnungsgemäße Ladung und Beschlussfähigkeit des Ortsentwicklungs-, Bau-, Umwelt- und Energieausschusses fest.

## ÖFFENTLICHE SITZUNG

### **TOP 1 Ortstermin Stützmauer zum Garten beim Neubau der Kindertageseinrichtung Kunterbunt (auch Treffpunkt)**

Die Mitglieder des OBUE-Ausschusses sehen sich, die Verformung der Stützmauer vor Ort an. Seitens des Architekten wurde die Verformung bereits protokolliert.

**zur Kenntnis genommen**

### **TOP 2 Bemusterung der Fliesen, Bodenbeläge und Türen für die Kindertageseinrichtung Kunterbunt**

#### **TOP 2.1 Böden und Innentüren**

Herr Scheuenstuhl stellt folgende Alternativen vor:

#### **Böden und Innentüren - Variante 1**

Türblatt Kinderbereich Lichtgrau	Türzarge und Sockelleiste alle Innentürelemente Lichtgrau	Linoleumboden, Hausschuhbereich
Türblatt Personalbereich Kirschrot	Bodenfliese hellgrau	Linoleumboden, Strassenschuhbereich
		Linoleum Sportboden Mehrzweckraum



## Böden und Innentüren - Variante 2

Türblatt Kinderbereich Jasmin	Türzarge und Sockelleiste alle Innentürelemente Lichtgrau	Linoleumboden, Hausschuhbereich
Türblatt Personalbereich Kirschrot	Bodenfliese hellgrau	Linoleumboden, Strassenschuh- bereich
		Linoleum Sportboden Mehrzweckraum



2018-01 – Kindertagesstätte Dietenhofen

3

### **Beschluss:**

Die Mitglieder des OBEU-Ausschusses empfehlen, die Variante 2 der Böden und Innentüren auszuführen.

**zur Kenntnis genommen**

### **TOP 2.2 Fliesen**

Herr Scheuenstuhl stellt folgende Varianten vor:

# Fliesen - Variante 1

E 26  
WASCHRAUM 2

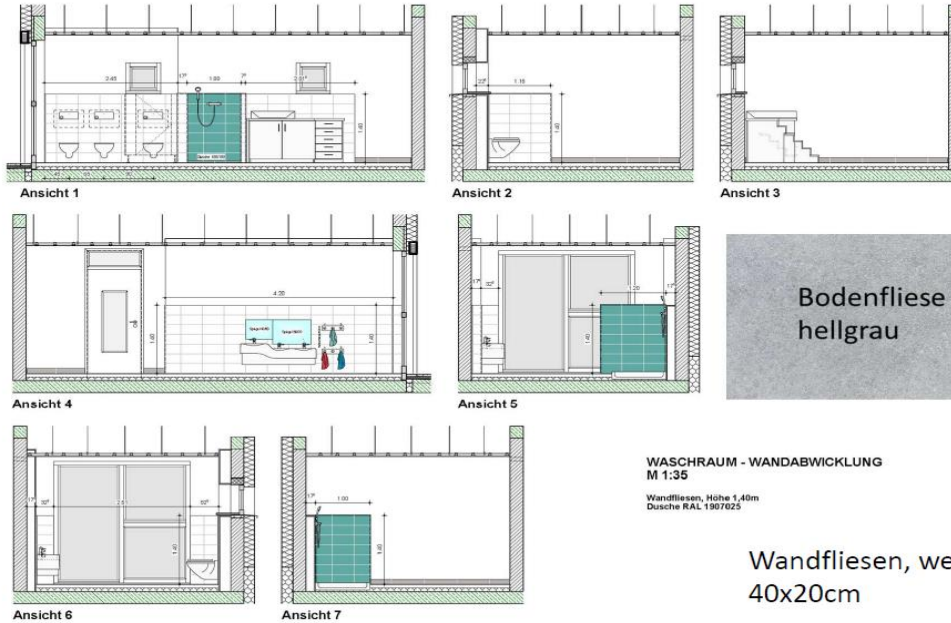

2018-01 – Kindertagesstätte Dietenhofen

4

# Fliesen - Variante 2

E 26  
WASCHRAUM 2

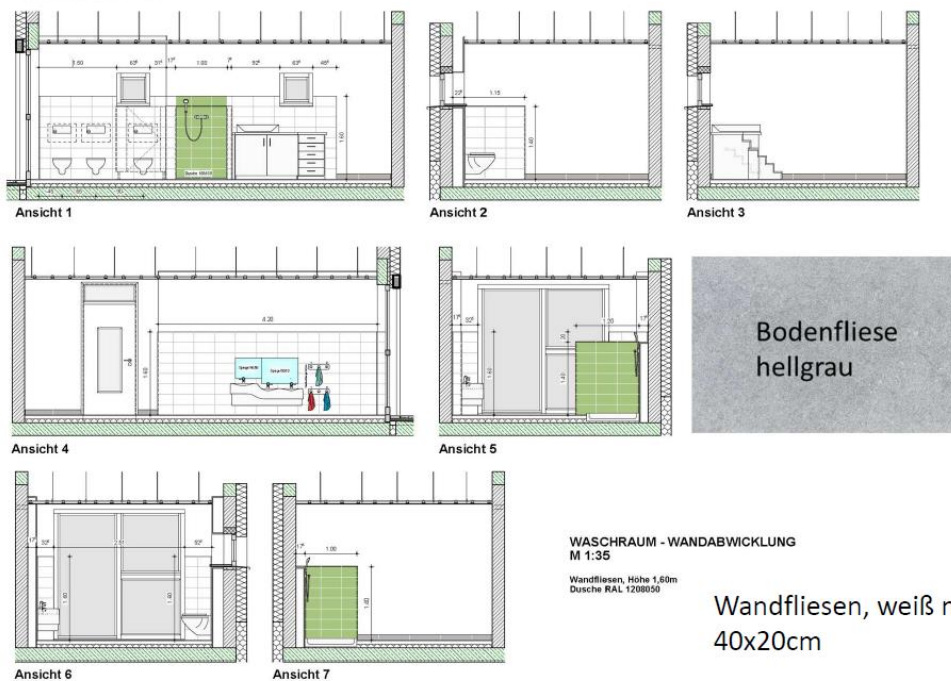

2018-01 – Kindertagesstätte Dietenhofen

5

## Fliesen - Variante 3

E 26  
WASCHRAUM 2

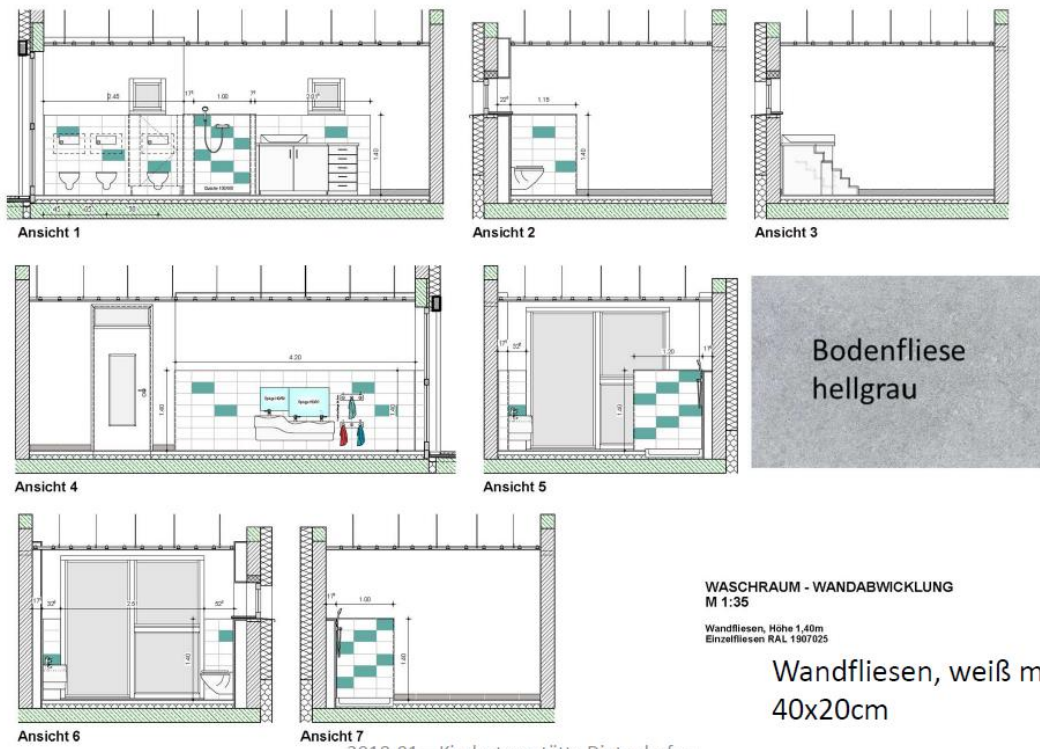

2018-01 – Kindertagesstätte Dietenhofen

6

### Beschluss:

Die Mitglieder des OBUE-Ausschusses empfehlen, die Variante 1 auszuführen.

zur Kenntnis genommen

### TOP 3 Bemusterung der Sanitärobjekte für die Kindertageseinrichtung Kunterbunt

Das Ingenieurbüro IGA Ansbach hat einen Bemustervorschlag für die Sanitärobjekte erstellt und vorgelegt. Der Vorschlag wurde im einzelnen durchgesprochen:

## Bemusterung

Kostengruppe :

410 - Abwasser-, Wasser- und Gasanlagen

# 0508 KiGa Kunterbunt Dietenhofen

Bemusterung zu Leistungsphase : 05 - Ausführungsplanung

Revisionsstand : 5.3 vom 03.08.2020

Ingenieurgesellschaft  
Gebäudeausrüstung  
Diplom Ingenieure  
VDI / BDB / BYIK BAU  
— 25 Jahre — FISCHER • BISCHOFF

# IGA



## Bearbeitet und erstellt durch

*Matthias Noowski*

Ansbach, den 03.08.2020

## Inhaltsverzeichnis

<b>1 BEMUSTERUNG</b>	<b>8</b>
1.1 ALG 1 – Abwasseranlagen	8
1.2 ALG 1 – Wasseranlagen	8
1.2.1 Rohrleitungen	8
1.2.2 Sanitäröbekte: Waschbecken, Waschlandschaften, Ausgussbecken o.ä.	9
1.2.3 Sanitäröbekte: Armaturen für bauseitige Sanitärgegenstände	17
1.2.4 Sanitäröbekte: Dusche	19
1.2.5 Sanitäröbekte: WCs	23
1.2.6 Sanitär-Accessoires	25
<b>2 ÄNDERUNGSDOKUMENTATION</b>	<b>Fehler! Textmarke nicht definiert.</b>

# 1 Bemusterung

## 1.1 ALG 1 – Abwasseranlagen

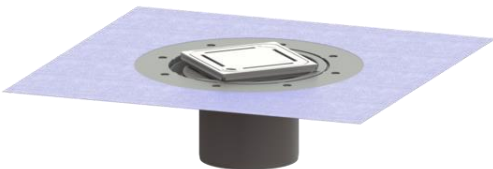
Designrost mit Dünnbettaufsatz	Eingebaut	
	Position	Einbauort
Fabrikat : Kessel Typ : Designrost Slot,120x120, Lock&Lift <b>Technische Informationen</b> Abmaße : - Farbe : - Preis : ca. 340,- €	<b>01.01.63 –</b>  <b>01.01.70</b>	<b>1x U01 Technik 1x U07</b> <b>WC P. 1x U10 Wasch-</b> <b>raum 1 1x U24 WC P.</b> <b>1x U27 Waschraum 2</b> <b>1x E02 PUMI</b> <b>1x E07 WC Beh.</b> <b>1x E09 WC P.</b> <b>1x E13 Waschraum 1</b> <b>1x E26 Waschraum 2 1x</b> <b>E29 WC P.</b>
		

*Mit dem Vorschlag besteht Einverständnis.*

## 1.2 ALG 1 – Wasseranlagen

### 1.2.1 ROHRLEITUNGEN

Rückspülfilter automatisch mit Sicherungsblock	Eingebaut	
	Position	Einbauort
Fabrikat : Judo Typ : JPM-QC-AT 1 1/2" <b>Technische Informationen</b> Abmaße : - Farbe : - Preis : ca. 1905,- €	<b>01.02.90</b>	<b>Hausanschluss</b>



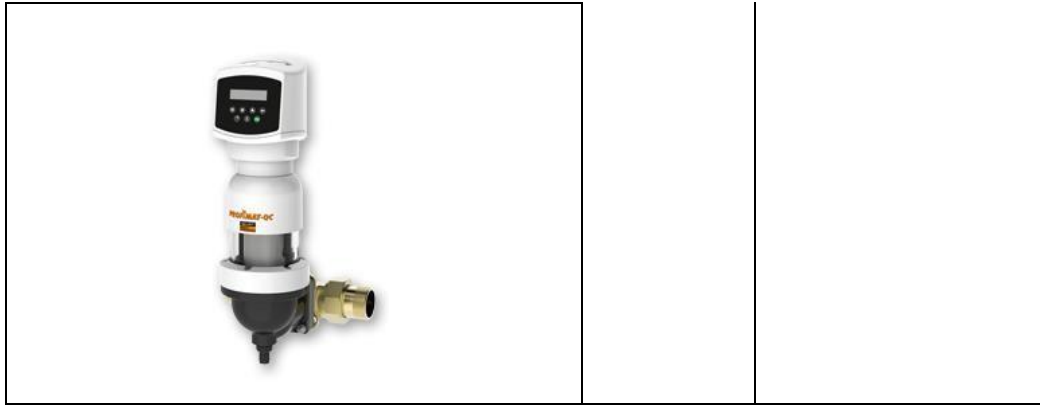



**Mit dem Vorschlag besteht Einverständnis.**

### 1.2.2 SANITÄROBJEKTE: WASCHBECKEN, WASCHLANDSCHAFTEN, AUSGUSSBECKEN O.Ä.

Kinder-Waschreihe 3-reihig	Eingebaut	
	Position	Einbauort
Fabrikat : Geberit Typ : Bambini 3 <b>Technische Informationen</b> Abmaße : 1390 x 300 x 415 mm Blende : Rot Preis : ca. 2.400,- €	01.05.01 – 01.05.10	2x U10 Waschraum 1 2x U27 Waschraum 2 1x E13 Waschraum 1 1x E26 Waschraum 2

**Mit dem Vorschlag besteht Einverständnis.**

Einhand-Waschtischbatterie Metallgriff, mit integriertem Verbrühschutz 38°C	Eingebaut	
	Position	Einbauort

<p>Fabrikat : Franke  Typ : F5LM1015 2030045848</p> <p><b>Technische Informationen</b></p> <p>Farbe : <b>chrom</b>  Preis : ca. 240,- €</p>	<p><b>01.05.02</b></p>	<p><b>2x U10 Waschraum 1</b>  <b>2x U27 Waschraum 2</b>  <b>1x E13 Waschraum 1</b>  <b>1x E26 Waschraum 2</b></p>
		
<p><b>Mit dem Vorschlag besteht Einverständnis.</b></p>		
<p><b>Zweigriff-Waschtisch-Batterie inklusive zusätzlichem Verbrühschutz</b></p>	<p><b>Eingebaut</b></p>	
<p>Fabrikat : Grohe  Typ : Costa WT-Einlochbatterie, DN 15  Art.-Nr. : 21374001</p> <p><b>Technische Informationen</b></p> <p>Ausführ. : mit Mischung  Farbe : chrom  Preis : ca. 220,- €</p>	<p><b>Nachtrag</b>  240,- entfallen</p>	<p><b>2x U10 Waschraum 1</b>  <b>2x U27 Waschraum 2</b>  <b>1x E13 Waschraum 1</b>  <b>1x E26 Waschraum 2</b></p>
		

***Diesem Vorschlag wurde nicht zugestimmt.***

Waschtisch-Infrarot-Elektronik, Batterie	Eingebaut	
	Position	Einbauort
Fabrikat : Grohe Typ : Eurosmart CE Art.-Nr. : 36327001  <b>Technische Informationen</b> Ausföhr. : mit Mischung Farbe : chrom Preis : ca. 455,- €	<b>Nachtrag</b> 240,- entfallen	2x U10 Waschraum 1 2x U27 Waschraum 2 1x E13 Waschraum 1 1x E26 Waschraum 2
		

**Mit dem Vorschlag besteht Einverständnis.**

Waschtisch inkl. Sifon, Siebventil, etc.	Eingebaut	
	Position	Einbauort
Fabrikat : Ideal Standard Typ : Eurovit  <b>Technische Informationen</b> Abmaße : <b>550 x 445 mm</b> Farbe : <b>weiß alpin</b> Preis : ca. 140,- €	01.05.16 – 01.05.24	1x U07 WC P. 1x U24 WC P. 1x E09 WC P. 1x E29 WC P.
		

**Mit dem Vorschlag besteht Einverständnis.**

<b>Einhand-Waschtischbatterie</b> Metallgriff, Verbrühschutz 38°C	Eingebaut	
	Position	Einbauort
Fabrikat : Franke Typ : F5LM1015 2030045848 <b>Technische Informationen</b> Farbe : <b>chrom</b> Preis : ca. 240,- €	01.05.18	1x U07 WC P. 1x U24 WC P. 1x E09 WC P. 1x E29 WC P.
		

**Mit dem Vorschlag besteht Einverständnis.**

<b>Spiegel – Normalmodell rechteckig</b>	Eingebaut	
	Position	Einbauort
Fabrikat : Richter+Frenzel Serie : - <b>Technische Informationen</b> Abmaße : <b>600 x 500 mm</b> .... : - Preis : ca. 55,- €	01.05.23	1x U07 WC P. 1x U24 WC P. 1x E09 WC P. 1x E29 WC P.

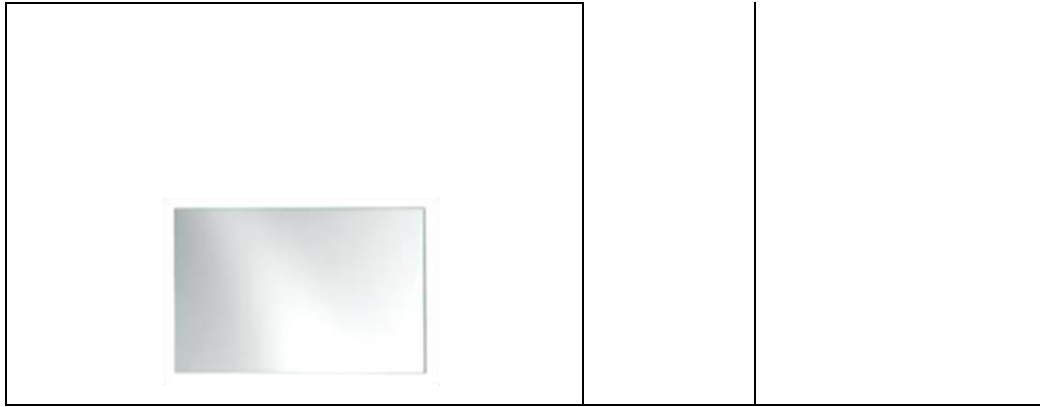

**Mit dem Vorschlag besteht Einverständnis.**

Waschtisch	Eingebaut	
	Position	Einbauort
<p>Fabrikat : Ideal Standard            Typ : Contour 21 barrierefrei 60 cm</p> <p><b>Technische Informationen</b></p> <p>Abmaße : <b>600 x 555 mm</b>            Farbe : <b>weiß alpin</b>            Preis : ca. 285,- €</p>		<p><b>1x E07 WC Beh.</b></p>
		

**Mit dem Vorschlag besteht Einverständnis.**

Einhand-Waschtischbatterie Verlängerter Metallgriff, Verbrühschutz 38°C	Eingebaut	
	Position	Einbauort

<p>Fabrikat : Franke  Typ : F5LM1010 2030038650</p> <p><b>Technische Informationen</b></p> <p>Farbe : <b>chrom</b>  Preis : ca. 250,- €</p>	<b>01.05.12</b>	<b>1x E07 WC Beh.</b>
		

***Mit dem Vorschlag besteht Einverständnis.***

<b>Spiegel – Normalmodell rechteckig</b>	<b>Eingebaut</b>	
	<b>Position</b>	<b>Einbauort</b>
<p>Fabrikat : Richter+Frenzel  Serie : -</p> <p><b>Technische Informationen</b></p> <p>Abmaße : <b>1200 x 600 mm</b>  .... : -  Preis : ca. 50,- €</p>	<b>01.05.16</b>	<b>1x E07 WC Beh.</b>
		

***Mit dem Vorschlag besteht Einverständnis.***

Werkraumbekken, mit Schlammfang	Eingebaut	
	Position	Einbauort
Fabrikat : Franke Typ : SIRW771 <b>Technische Informationen</b> Abmaße : <b>1100 x 300/800 x 700 mm (BxHxT)</b> Farbe : <b>weiß</b> Preis : ca. 3.750,- €	<b>01.05.25 – 01.05.30</b>	<b>1x U26 Werkraum</b>
		

**Herr Bischoff, IGA Ansbach, wird hier noch eine Alternative (Edelstahlausführung) anbieten und die Unterlagen dem Bauamt zukommen lassen.**

Einhand-Waschtischbatterie Metallgriff, Verbrühsschutz 38°C	Eingebaut	
	Position	Einbauort
Fabrikat : Franke Typ : F5LM1015 2030045848 <b>Technische Informationen</b> Farbe : <b>chrom</b> Preis : ca. 240,- €	<b>01.05.26</b>	<b>3x U26 Werkraum</b>
		

**Mit dem Vorschlag besteht Einverständnis.**

Wausgussbecken mit Überlauf inklusive Ablageset	Eingebaut	
	Position	Einbauort
<p>Fabrikat : Sanit            Typ : Funktionsbecken multiset            Art.-Nr. : 60.005.01..0099 + 60.006.00..0099            Farbe : weiß</p> <p><b>Technische Informationen</b>            Abmaße : HxBxT = 413 x 550 x 450 mm            Farbe : <b>weiß</b>            Preis : ca. 120,- €</p>	<p><b>Nachtrag</b>            66,- entfallen</p>	<p>1x U08 Vorraum            1x U25 Vorraum            1x E02 PUMI            1x E10 Vorraum            1x E30 Vorraum</p>
		

**Mit dem Vorschlag besteht Einverständnis.**

Einhand-Spültischbatterie Wandmontage, schwenkbarer Auslauf (360°)	Eingebaut	
	Position	Einbauort
<p>Fabrikat : HANSA            Typ : HANSAMIX 01968183</p> <p><b>Technische Informationen</b>            Ausladung : 160 mm            Farbe : <b>chrom</b>            Preis : ca. 180,- €</p>	<p><b>01.05.45</b></p>	<p>1x U08 Vorraum            1x U25 Vorraum            1x E02 PUMI            1x E10 Vorraum            1x E30 Vorraum</p>





**Mit dem Vorschlag besteht Einverständnis.**

### 1.2.3 SANITÄROBJEKTE: ARMATUREN FÜR BAUSEITIGE SANITÄR- GEGENSTÄNDE

<b>Einhand-Spültischbatterie</b> <b>Geschirrbrause herausziehbar mit verlängertem</b> <b>Griff - für Wickeltisch</b>	<b>Eingebaut</b>	
	<b>Position</b>	<b>Einbauort</b>
Fabrikat : HANSA Typ : Hansamix 01382283 + 01880076 <b>Technische Informationen</b> Dimension : DN 15 Farbe : <b>chrom</b> Preis : ca. 300,- €	<b>01.05.40-41</b>	<b>1x E13 Waschraum 1</b> <b>1x E26 Waschraum 2</b>

**Mit dem Vorschlag besteht Einverständnis.**

Thermostatischer Verbrühschutz	Eingebaut	
	Position	Einbauort
Fabrikat : Franke Typ : PURE0031 <b>Technische Informationen</b> Abmaße : DN 10 Farbe : <b>chrom</b> Preis : ca. 145,- €	<b>01.05.42-43</b>	4x U10 Waschraum 1 1x U11 KiGa 1 1x U14 KiGa 2 1x U16 Personal 1x U17 KiGa 3 1x U20 KiGa 4 4x U27 Waschraum 2 1x E04 Elterngespräch 2x E13 Waschraum 1 1x E15 Krippe 1 1x E18 Krippe 2 2x E19.1 Küche 1x E21 Krippe 3 1x E24 Krippe 4 2x E26 Waschraum 2 1x E27 Nebenr. Krippe
		

**Mit dem Vorschlag besteht Einverständnis.**

Kombi-Eckventil	Eingebaut	
	Position	Einbauort
Fabrikat : -- Typ : -- <b>Technische Informationen</b> Abmaße : DN 15 Farbe : <b>chrom</b> Preis : ca. 20,- €	<b>Nachtrag</b>	1x U11 KiGa 1 1x U14 KiGa 2 1x U16 Personal 1x U17 KiGa 3 1x U20 KiGa 4 1x E04 Elterngespräch

	<p>1x E15 Krippe 1  1x E18 Krippe 2  1x E19.1 Küche  1x E21 Krippe 3  1x E24 Krippe 4  1x E27 Nebenr. Krippe</p>
---	--

**Mit dem Vorschlag besteht Einverständnis.**

### 1.2.4 SANITÄROBJEKTE: DUSCHE

Wandbatterie mit integr. Verbrühschutz	Eingebaut	
	Position	Einbauort
<p>Fabrikat : Franke  Typ : F5LM2003</p> <p><b>Technische Informationen</b></p> <p>Ausführ. : ---  Farbe : chrom  Preis : ca. 395,- €</p>	<p><b>01.05.34</b></p>	<p>1x U10 Waschraum 1  1x U27 Waschraum 2  1x E13 Waschraum  1x E26 Waschraum</p>
		

**Mit dem Vorschlag besteht Einverständnis.**

Handbrause aerosolarm, Ø 100 mm	Eingebaut	
	Position	Einbauort
Fabrikat : HANSA Serie : HANSAMEDIPRO FLEX HANDBRAUSE, D 100 MM Art.-Nr. : 44280170  <b>Technische Informationen</b> Farbe : <b>chrom</b> Preis : ca. 50,- €	<b>Nachtrag</b> 195,- entfallen	1x U10 Waschraum 1 1x U27 Waschraum 2 1x E13 Waschraum 1x E26 Waschraum
		

***Mit dem Vorschlag besteht Einverständnis.***

Wandbrausehalter	Eingebaut	
	Position	Einbauort
Fabrikat : HANSA Serie : HANSALIVING 44440183  <b>Technische Informationen</b> Farbe : <b>chrom</b> Preis : ca. 85,- €	<b>Nachtrag</b>	1x U10 Waschraum 1 1x U27 Waschraum 2 1x E13 Waschraum 1x E26 Waschraum

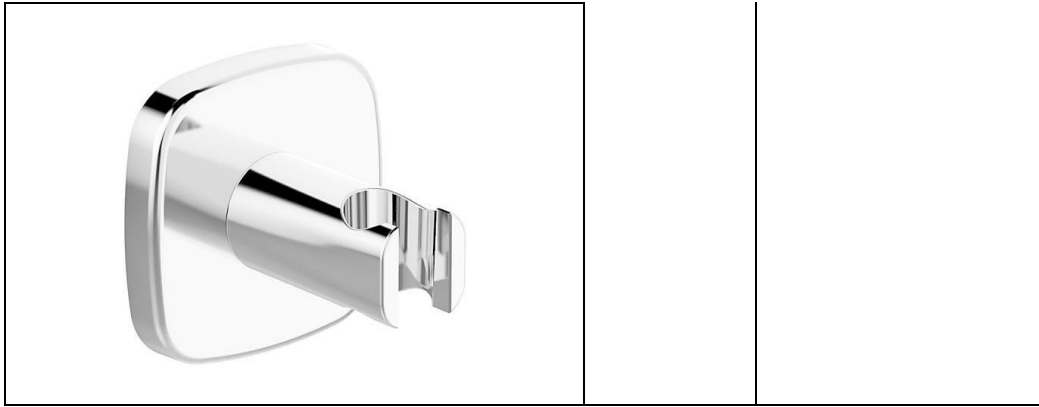

**Mit dem Vorschlag besteht Einverständnis.**

Brauseschlauch Steckkupplung	Eingebaut	
	Position	Einbauort
Fabrikat : HANSA Artikelnr. : 04050200 <b>Technische Informationen</b> Abmaße : <b>DN 15</b> Farbe : <b>verchromt</b> Preis : ca. 50,- €	<b>01.05.38</b>	<b>1x U10 Waschraum 1</b> <b>1x U27 Waschraum 2</b> <b>1x E13 Waschraum</b> <b>1x E26 Waschraum</b>

**Mit dem Vorschlag besteht Einverständnis.**

Brausewanne aus Stahlemail	Eingebaut	
	Position	Einbauort
Fabrikat : Richter +Frenzel Serie : europa <b>Technische Informationen</b> Abmaße : <b>900 x 900 mm</b> Tiefe : <b>140 mm</b> Preis : ca. 120,- €	<b>Nachtrag</b> 110,- entfallen	1x U10 Waschraum 1 1x U27 Waschraum 2
		

***Mit dem Vorschlag besteht Einverständnis.***

Brausewanne aus Stahlemail	Eingebaut	
	Position	Einbauort
Fabrikat : Richter +Frenzel Serie : europa <b>Technische Informationen</b> Abmaße : <b>900 x 900 mm</b> Tiefe : <b>25 mm</b> Preis : ca. 120,- €	<b>Nachtrag</b>	1x E13 Waschraum 1x E26 Waschraum
		

***Mit dem Vorschlag besteht Einverständnis.***

## 1.2.5 SANITÄROBJEKTE: WCS

Kind-Tiefspül-WC wandhängend	Eingebaut	
	Position	Einbauort
Fabrikat : Geberit Modell : Kind 201710000 <b>Technische Informationen</b> Abmaße : 330 x 535 mm Farbe : <b>Rot</b> Sitz/Deck. : <b>Sitzflächen abnehmbar</b> Preis : ca. 305,- €	<b>01.05.74</b>	<b>4x U10 Waschraum 1</b> <b>4x U27 Waschraum 2</b>
		

***Mit dem Vorschlag besteht Einverständnis.***

Baby-Tiefspül-WC bodenstehend	Eingebaut	
	Position	Einbauort
Fabrikat : Mo- Keramag Modell : Baby 573338 <b>nformationen</b> <b>Technische I</b> 280 mm Abmaße : <b>Rot</b> Farbe : <b>WC-Sitzring ca.</b> Sitz/Deck. : 340,- € Preis :	<b>01.05.72</b>	<b>3x E13 Waschraum 1</b> <b>3x E26 Waschraum 2</b>



**Mit dem Vorschlag besteht Einverständnis.**

Wand-Tiefspül-WC, spülrandlos	Eingebaut	
	Position	Einbauort
Fabrikat : Ideal Standard Typ : Eurovit, K 2844, ohne Spülrand nformati- <b>Technische I onen</b> Abmaße : 355 x 520 mm Farbe : weiß-alpin Sitz/Deck. : <b>Ohne Absenkautomatik</b> Preis : ca. 205,- €	01.05.50-52	1x U07 WC P. 1x U24 WC P. 1x E09 WC P. 1x E29 WC P.

**Mit dem Vorschlag besteht Einverständnis.**



Wand-Tiefspül-WC barrierefrei, spülrandlos	Eingebaut	
	Position	Einbauort
Fabrikat : Ideal Standard Typ : CONTOUR 21 S 3069 nformationen <b>Technische I</b> Abmaße : 360 x 700 mm Farbe : weiß-alpin Sitz/Deck. : <b>Ohne Absenkautomatik</b> Preis : ca. 340,- €	01.05.59-60	1x E07 WC Beh.
		

***Mit dem Vorschlag besteht Einverständnis.***

## 1.2.6 SANITÄR-ACCESSOIRES

### 1.2.6.1 Kinder-Waschräume

Betätigungsplatte 2-Mengenspülung	Eingebaut	
	Position	Einbauort
Fabrikat : Geberit Modell : 115.770.LB.5 / Weiß / Rot / Blau <b>Technische Informationen</b> Abmaße : - Preis : ca. 80,- €	01.05.80	4x U10 Waschraum 1 4x U27 Waschraum 2 3x E13 Waschraum 1 3x E26 Waschraum 2

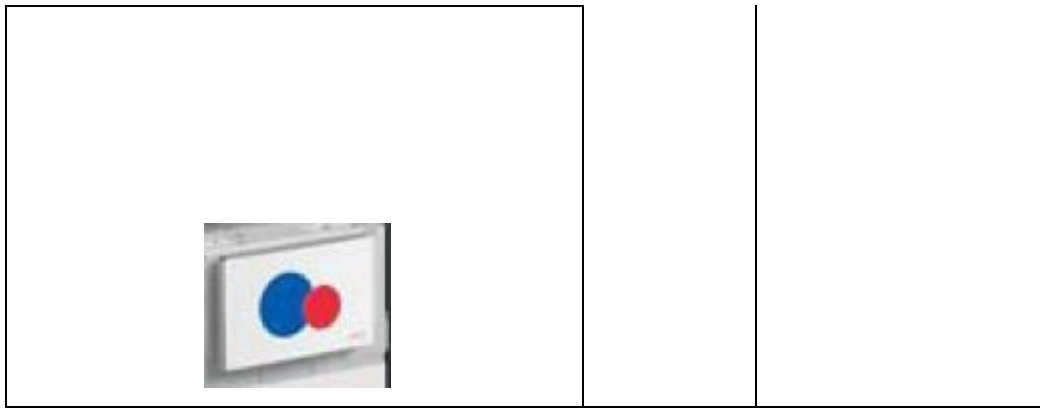

<b>Alternative: Betätigungsplatte</b> <b>2-Mengenspülung</b>	Eingebaut	
	Position	Einbauort
Fabrikat : Geberit Modell : 003.857.00.9/ „See you“ <b>Technische Informationen</b> Abmaße : - Preis : ca. 80,- €	<b>Nachtrag</b> <b>(Alternative)</b>	4x U10 Waschraum 1 4x U27 Waschraum 2 3x E13 Waschraum 1 3x E26 Waschraum 2
		

**Die Mitglieder sprechen sich dafür aus, dass die Betätigungsplatte in der Farbe Weiß zur Ausführung kommt. Die Alternative kommt nicht in Betracht.**

Toilettenpapierhalter, farbig	Eingebaut	
	Position	Einbauort

<p>Fabrikat : HEWI Typ : 477 WC-Papierhalter, diebstahlsicher</p> <p><b>Technische Informationen</b></p> <p>Abmaße : 160x120 mm Farbe : rubinrot Preis : ca. 30,- €</p>	<p>01.05.77</p>	<p>4x U10 Waschraum 1 4x U27 Waschraum 2 3x E13 Waschraum 1 3x E26 Waschraum 2</p>
		

**Der Toilettenpapierhalter soll in der Farbe Weiß ausgeführt werden.**

<p>WC-Bürstengarnitur, geschlossen, farbig</p>	<p>Eingebaut</p>	
	<p>Position</p>	<p>Einbauort</p>
<p>Fabrikat : pba Typ : 4CN.486.0000</p> <p><b>Technische Informationen</b></p> <p>Abmaße : Farbe : rot Preis : ca. 80,- €</p>	<p><b>Nachtrag</b> 80,- entfallen</p>	<p>4x U10 Waschraum 1 4x U27 Waschraum 2 3x E13 Waschraum 1 3x E26 Waschraum 2</p>
		

**Die WC-Bürstengarnitur soll in der Farbe Weiß ausgeführt werden.**

### 1.2.6.2 Personal-WC

Papierrollenhalter	Eingebaut	
	Position	Einbauort
Fabrikat : HEWI Modell : 477.21.100 <b>Technische Informationen</b> Abmaße : hxbxd = 120 x 160 x 20 mm Farbe : <b>Reinweiß</b> Preis : ca. 30,- €		1x U07 WC P. 1x U24 WC P. 1x E09 WC P. 1x E29 WC P.
		

*Mit dem Vorschlag besteht Einverständnis.*

Reserve-Papierrollenhalter	Eingebaut	
	Position	Einbauort
Fabrikat : HEWI Modell : 477.21.200 <b>Technische Informationen</b> Abmaße : l = 120 x 33 mm Farbe : <b>Reinweiß</b> Preis : ca. 35,- €		1x U07 WC P. 1x U24 WC P. 1x E09 WC P. 1x E29 WC P.



**Mit dem Vorschlag besteht Einverständnis.**

Betätigungsplatte 2-Mengenspülung	Eingebaut	
	Position	Einbauort
Fabrikat : Geberit Typ : sigma01 <b>Technische Informationen</b> Abmaße : 246 x 164 mm Farbe : weiß-alpin Preis : ca. 55,- €		1x U07 WC P. 1x U24 WC P. 1x E09 WC P. 1x E29 WC P.
		

**Mit dem Vorschlag besteht Einverständnis.**

Abfallbehälter mit Hygienefach	Eingebaut	
	Position	Einbauort
<p>Fabrikat : Modell : HEWI 477.05.100</p> <p><b>Technische Infoc</b></p> <p>Abmaße : -hxbxd = 330 x 210 x 180 mm</p> <p>Farbe : <b>Reinweiß</b></p> <p>Preis : ca. 180,- €</p>		<p>1x U07 WC P.</p> <p>1x U24 WC P.</p> <p>1x E09 WC P.</p> <p>1x E29 WC P.</p>
		

**Mit dem Vorschlag besteht Einverständnis.**

WC-Bürstengarnitur, geschlossen, farbig	Eingebaut	
	Position	Einbauort
<p>Fabrikat : Typ : pba 4CN.486.0000</p> <p><b>Technische Informationen</b></p> <p>Abmaße :</p> <p>Farbe : <b>weiss</b></p> <p>Preis : ca. 80,- €</p>	<p><b>Nachtrag</b> 80,- entfallen</p>	<p>1x U07 WC P.</p> <p>1x U24 WC P.</p> <p>1x E09 WC P.</p> <p>1x E29 WC P.</p>
		

**Mit dem Vorschlag besteht Einverständnis.**

Papierkorb 60 L, Wandmontage	Eingebaut	
	Position	Einbauort
<p>Fabrikat : CWS Modell : ParadiseLine, 903102000</p> <p><b>Technische Informationen</b></p> <p>Abmaße : bxhxt = 410 x 620 x 250 mm Farbe : weiss Preis : ca. 80,- €</p>	<b>Nachtrag</b>	<b>Wo?</b>
		

**Mit dem Vorschlag besteht Einverständnis.**

Papierkorb 20 L, Wandmontage	Eingebaut	
	Position	Einbauort
<p>Fabrikat : CWS Modell : ParadiseLine, 903102600</p> <p><b>Technische Informationen</b></p> <p>Abmaße : bxhxt = 300 x 360 x 180 mm Farbe : weiss Preis : ca. 60,- €</p>	<b>Nachtrag</b>	<b>Wo?</b>

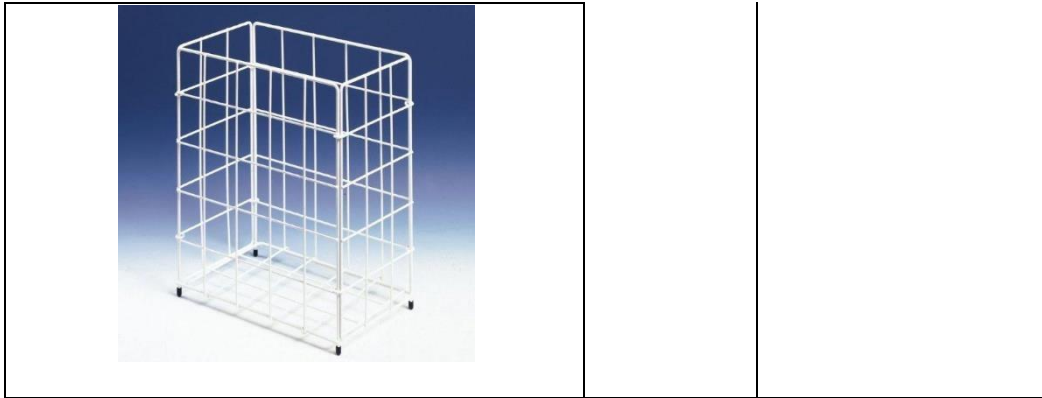

***Mit dem Vorschlag besteht Einverständnis.***

### 1.2.6.3 WC barrierefrei

Stützklappgriff	Eingebaut	
	Position	Einbauort
Fabrikat : HEWI Serie : 801 <b>Technische Informationen</b> Abmaße : <b>850 mm</b> Farbe : <b>weiss</b> Zubehör. : <b>Papierhalter + Spülauslösung (Funk)</b> Preis : ca. 450,- €		2x E07 WC Beh.
		

***Mit dem Vorschlag besteht Einverständnis.***

Aufrüstsatz WC-Spülauslösung (Funk)	Eingebaut	
	Position	Einbauort



<p>Fabrikat : HEWI          Serie : 801</p> <p><b>Technische Informationen</b></p> <p>Farbe : <b>weiss</b>          Preis : ca. 220,- €</p>		<p>2x E07 WC Beh.</p>
		

***Mit dem Vorschlag besteht Einverständnis.***

Rückenstütze	Eingebaut	
	Position	Einbauort
<p>Fabrikat : HEWI          Serie : 801</p> <p><b>Technische Informationen</b></p> <p>Farbe : <b>weiss</b>          Preis : ca. 305,- €</p>		<p>1x E07 WC Beh.</p>
		

***Mit dem Vorschlag besteht Einverständnis.***

WC-Bürstengarnitur (Behinderten-WC)	Eingebaut	
	Position	Einbauort
Fabrikat : Modell : HEWI 801.20.100 <b>Technische Infoc</b> Abmaße : hxbxd = 575 x 130 x 140 mm Farbe : <b>Reinweiß</b> Preis : ca. 85,- €		1x E07 WC Beh.
		

***Mit dem Vorschlag besteht Einverständnis.***

Abfallbehälter mit Hygienefach	Eingebaut	
	Position	Einbauort
Fabrikat : Modell : HEWI 477.05.100 <b>Technische Infoc</b> Abmaße : -hxbxd = 330 x 210 x 180 mm Farbe : <b>Reinweiß</b> Preis : ca. 180,- €		1x E07 WC Beh.
		

**Mit dem Vorschlag besteht Einverständnis.**

Die bemusterten Objekte sind bereits in der vom Marktgemeinderat beschlossenen Kostenberechnung enthalten. Durch die Auswahl der genauen Typen und Farben ergeben sich keine Mehrkosten über 15.000 Euro, sodass die Auswahl der Typen und Farben eine laufende Angelegenheit darstellt.

zur Kenntnis genommen

**TOP 4 Behandlung der vorliegenden Bauanträge und Bauvoranfragen**

**TOP 4.1 Bauantrag zum Neubau eines Carports auf dem Grundstück FINr. 40/6 Gemarkung Diethenhofen**

Für den Neubau eines Carports auf dem Grundstück FINr. 40/6 Gem. Diethenhofen wurde ein Bauantrag eingereicht.

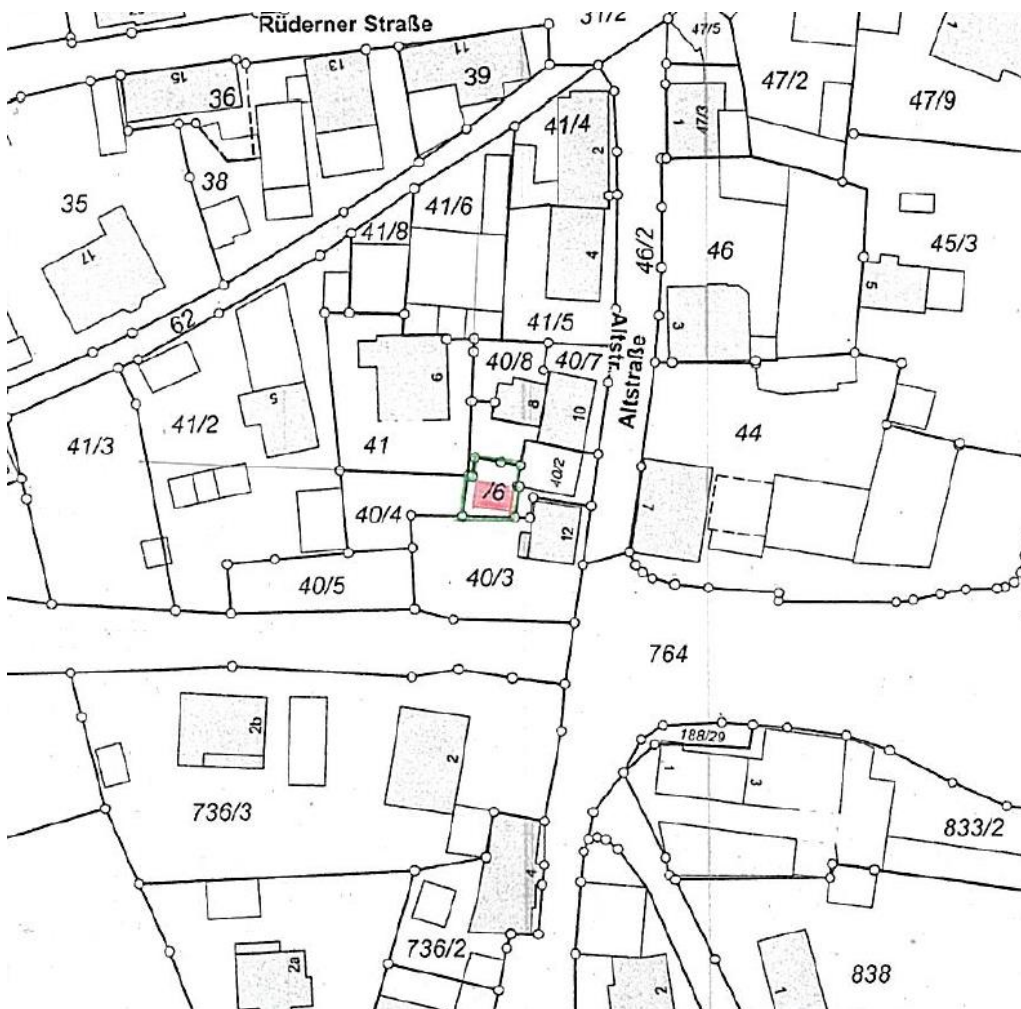

Das Baugrundstück befindet sich im Innenbereich und daher beurteilt sich die bauplanungsrechtliche Zulässigkeit nach § 34 BauGB. Das Bauvorhaben fügt sich nach Art und Maß der

baulichen Nutzung, der überbauten Grundstücksfläche sowie der Bauweise in die Eigenart der näheren Umgebung ein.

Für die Erschließung sind Grunddienstbarkeiten erforderlich. Notarielle Urkunden wurden vorgelegt.

**Beschlussvorschlag:**

Das Einvernehmen nach § 36 BauGB zum Bauantrag zum Neubau eines Carports auf dem Grundstück FINr. 40/6 Gemarkung Dietenhofen wird erteilt.

**einstimmig beschlossen Ja 7 Nein 0**

**TOP 4.2 Anzeige zur Beseitigung von Lagergebäuden / Scheunen auf dem Grundstück FINr. 306 Gemarkung Neudorf**

Zum Abriss von Scheunen auf dem Grundstück FINr. 306 Gemarkung Neudorf ist eine Beseitigungsanzeige eingereicht worden.



Der Abriss der Gebäude ist nach Art. 57 Abs. 5 BayBO verfahrensfrei. Die Unterlagen werden an das Landratsamt Ansbach weitergeleitet.

**Beschlussvorschlag:**



**einstimmig beschlossen Ja 7 Nein 0**

**TOP 4.4 Bauantrag zur Erweiterung des bestehenden Wohnhauses auf dem Grundstück FINr. 238/7 Gemarkung Kehl Münz (Hörleinsdorf 11)**

Für die Erweiterung des bestehenden Wohnhauses auf dem Grundstück FINr. 238/7 Gemarkung Kehl Münz (Hörleinsdorf 11) wurde ein Bauantrag eingereicht.



Das Baugrundstück befindet sich im Innenbereich und daher richtet sich die bauplanungsrechtliche Zulässigkeit nach § 34 BauGB. Das Bauvorhaben fügt sich nach Art und Maß der baulichen Nutzung, der Bauweise und der überbauten Grundstücksfläche in die Eigenart der näheren Umgebung ein.

Die Erschließung ist gesichert.

**Beschlussvorschlag:**

Das Einvernehmen nach § 36 BauGB zum Bauantrag zur Erweiterung des bestehenden Wohnhauses auf dem Grundstück FINr. 238/7 Gemarkung Kehl Münz (Hörleinsdorf 11) wird erteilt.

**einstimmig beschlossen Ja 7 Nein 0**

**TOP 5      Verschiedenes****TOP 5.1      Dorfhaus Seubersdorf; weitere Vorgehensweise**

Herr 1. Bgm. Erdel erklärt, dass aufgrund des Einbruchs bei der Gewerbesteuer infolge der Corona-Krise das Projekt Dorfhaus Seubersdorf zunächst zurückgestellt wurde. Laut einer Mitteilung des Bayerischen Gemeindetags erhalten die Gemeinden einen Ausgleich für die wegbrechenden Gewerbesteuereinnahmen. Die Planungsleistungen waren im Haushalt 2020 bereits vorgesehen. Daher wird vorgeschlagen, in der Sitzung des Marktgemeinderats am 11.08.2020 den Auftrag für die Planungsleistungen für die Leistungsphasen 5 bis 9 zu vergeben. Im nächsten Schritt sollen sodann die Sonderfachleute ausgewählt und beauftragt werden.

**Beschluss:**

Zur Kenntnis.

**zur Kenntnis genommen**

Mit Dank für die gute Mitarbeit schließt 1. Bürgermeister Rainer Erdel um 20:30 Uhr die öffentliche Sitzung des Ortsentwicklungs-, Bau-, Umwelt- und Energieausschusses.

Rainer Erdel  
Erster Bürgermeister

Birgit Hummel  
Schriftführer/in